

# Dell Latitude E6430/E6530/E6430 ATG

## Informatie over installatie en functies

### Waarschuwingen

 **GEVAAR:** Een WAARSCHUWING duidt een risico van schade aan eigendommen, lichamelijk letsel of overlijden aan.

## Vooraanzicht en achteraanzicht van Latitude E6430

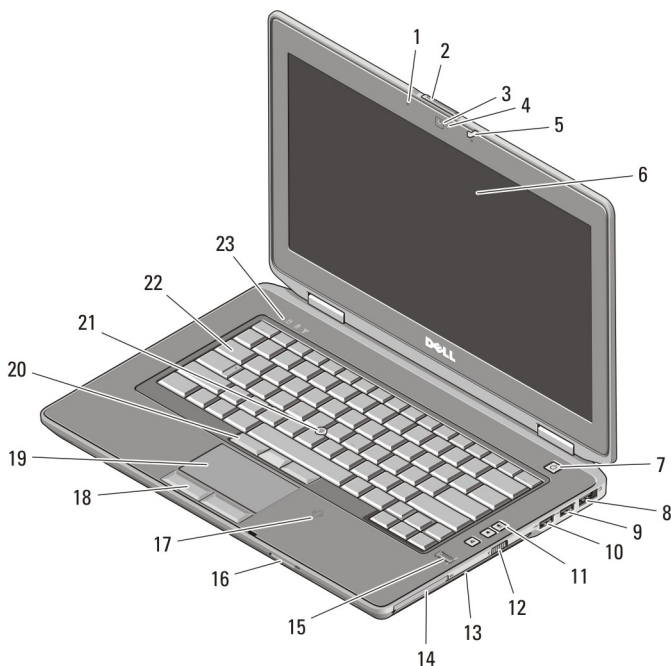

**Afbeelding 1. Vooraanzicht**

1. microfoon

2. ontgrendeling beeldscherm



01Y2N8A00

Regelgevingsmodel : P25G, P19F, P25G  
Regelgevingstype : P25G001, P19F001,  
P25G002  
2011 - 9

- |                                       |  |
|---------------------------------------|--|
| 3. camera                             | 15. vingerafdruklezer  |
| 4. statuslampje voor camera           | 16. SD-geheugenkaartlezer (Secure Digital)                           |
| 5. beeldschermvergrendeling           | 17. contactloze smartcardlezer                                       |
| 6. beeldscherm                        | 18. touchpadknoppen (2)  |
| 7. aan-uitknop                        | 19. touchpad   |
| 8. eSATA/USB 2.0-connector            | 20. trackstick-knoppen (3)   |
| 9. USB 3.0-connector                  | 21. trackstick   |
| 10. USB 2.0-connector                 | 22. toetsenbord  |
| 11. volumeknoppen                     | 23. statuslampjes van apparaat (harde schijf, batterij en draadloos) |
| 12. schakelaar voor draadloos netwerk |  |
| 13. optisch station                   |  |
| 14. ExpressCard-sleuf                 |  |

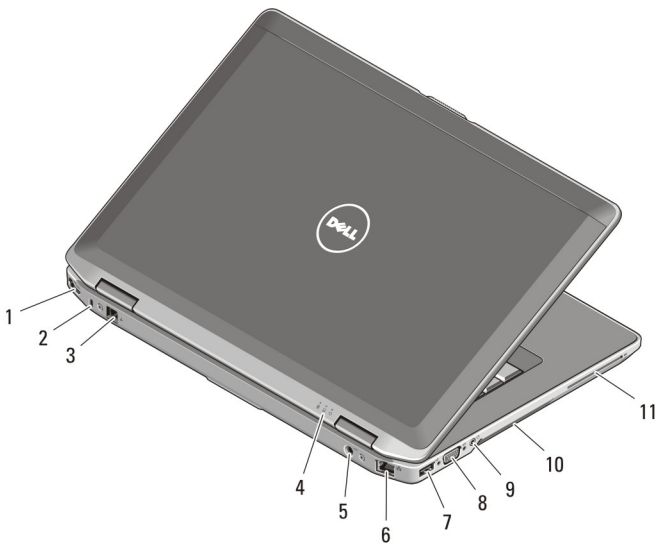

**Afbeelding 2. Achteraanzicht**

- |   |                               |
|---|-------------------------------|
| 1. HDMI-connector   | 6. netwerkconnector           |
| 2. sleuf voor beveiligingskabel                                   | 7. USB 2.0-connector          |
| 3. modemaansluiting   | 8. VGA-connector              |
| 4. statuslampjes van apparaat (voeding, harde schijf en batterij) | 9. audioconnector             |
| 5. stroomaansluiting  | 10. ventilatieopeningen       |
|   | 11. sleuf voor een smart card |



**GEVAAR:** Blokkeer de luchtopeningen niet, duw er geen voorwerpen in en zorg ervoor dat er geen stof in komt. Zet uw Dell-computer niet in een omgeving waar weinig ventilatie beschikbaar is terwijl deze aan staat, zoals een gesloten koffer. Als u dat toch doet, loopt u een brand- of beschadigingsrisico van de computer. De ventilator wordt automatisch geactiveerd wanneer de computer heet wordt. Ventilatorgeruis is normaal en duidt niet op een probleem met de ventilator of de computer.

## Vooraanzicht en achteraanzicht van Latitude E6530

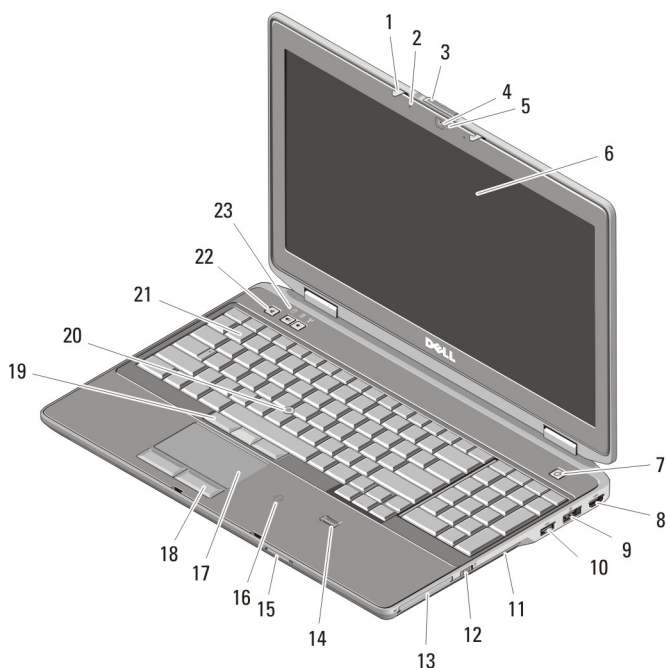

**Afbeelding 3. Vooraanzicht**

- |                              |                            |
|------------------------------|----------------------------|
| 1. beeldschermvergrendeling  | 6. beeldscherm             |
| 2. microfoon                 | 7. aan-uitknop             |
| 3. ontgrendeling beeldscherm | 8. HDMI-connector          |
| 4. camera                    | 9. eSATA/USB 2.0-connector |
| 5. statuslampje voor camera  | 10. USB 2.0-connector      |

- |  |  |
|--|--|
| 11. optisch station                        | 18. touchpadknoppen (2)  |
| 12. schakelaar voor draadloos netwerk      | 19. trackstick-knoppen (3)   |
| 13. ExpressCard-sleuf                      | 20. trackstick   |
| 14. vingerafdruklezer                      | 21. toetsenbord  |
| 15. SD-geheugenkaartlezer (Secure Digital) | 22. volumeknoppen  |
| 16. contactloze smartcardlezer             | 23. statuslampjes van apparaat (harde schijf, batterij en draadloos) |
| 17. touchpad                               |  |

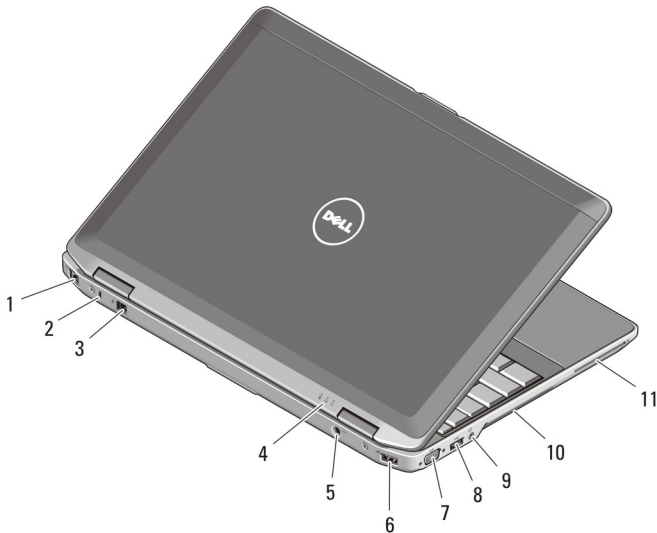

**Afbeelding 4. Achteraanzicht**

- |   |                               |
|---|-------------------------------|
| 1. netwerkconnector   | 7. VGA-connector              |
| 2. sleuf voor beveiligingskabel                                   | 8. USB 3.0-connector          |
| 3. modemaansluiting   | 9. audioconnector             |
| 4. statuslampjes van apparaat (voeding, harde schijf en batterij) | 10. ventilatieopeningen       |
| 5. stroomaansluiting  | 11. sleuf voor een smart card |
| 6. USB 2.0-connector  |                               |



**GEVAAR:** Blokkeer de luchtopeningen niet, duw er geen voorwerpen in en zorg ervoor dat er geen stof in komt. Zet uw Dell-computer niet in een omgeving waar weinig ventilatie beschikbaar is terwijl deze aan staat, zoals een gesloten koffer. Als u dat toch doet, loopt u een brand- of beschadigingsrisico van de computer. De ventilator wordt automatisch geactiveerd wanneer de computer heet wordt. Ventilatorgeruis is normaal en duidt niet op een probleem met de ventilator of de computer.

## Vooraanzicht en achteraanzicht van Latitude E6430 ATG

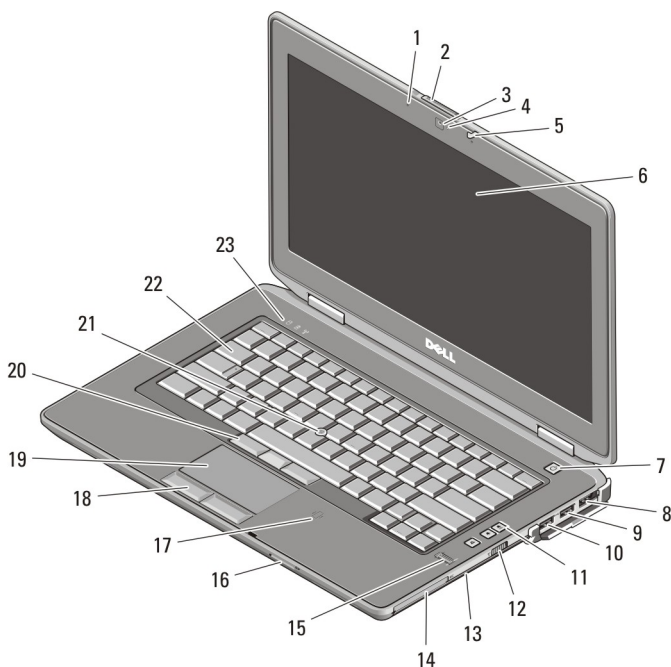

**Afbeelding 5. Vooraanzicht**

- |                              |                            |
|------------------------------|----------------------------|
| 1. microfoon                 | 6. beeldscherm             |
| 2. ontgrendeling beeldscherm | 7. aan-uitknop             |
| 3. camera                    | 8. eSATA/USB 2.0-connector |
| 4. statuslampje voor camera  | 9. USB 3.0-connector       |
| 5. beeldschermvergrendeling  | 10. USB 2.0-connector      |

- |  |  |
|--|--|
| 11. volumeknoppen                          | 18. touchpadknoppen (2)  |
| 12. schakelaar voor draadloos netwerk      | 19. touchpad   |
| 13. optisch station                        | 20. trackstick-knoppen (3)   |
| 14. ExpressCard-sleuf                      | 21. trackstick   |
| 15. vingerafdruklezer                      | 22. toetsenbord  |
| 16. SD-geheugenkaartlezer (Secure Digital) | 23. statuslampjes van apparaat (harde schijf, batterij en draadloos) |
| 17. contactloze smartcardlezer             |  |

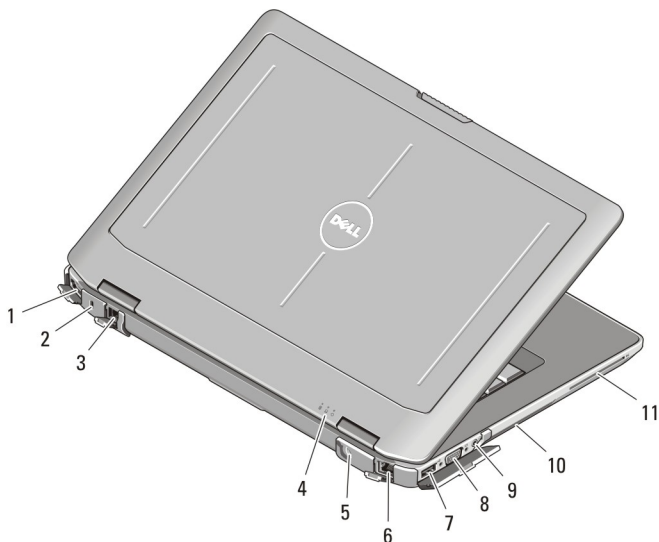

**Afbeelding 6. Achteraanzicht**

- |   |                               |
|---|-------------------------------|
| 1. HDMI-connector   | 7. USB 2.0-connector          |
| 2. sleuf voor beveiligingskabel                                   | 8. VGA-connector              |
| 3. modemconnector /WWAN-pass-through (optioneel)                  | 9. audioconnector             |
| 4. statuslampjes van apparaat (voeding, harde schijf en batterij) | 10. ventilatieopeningen       |
| 5. stroomaansluiting  | 11. sleuf voor een smart card |
| 6. netwerkconnector   |                               |



**GEVAAR:** Blokkeer de luchtopeningen niet, duw er geen voorwerpen in en zorg ervoor dat er geen stof in komt. Zet uw Dell-computer niet in een omgeving waar weinig ventilatie beschikbaar is terwijl deze aan staat, zoals een gesloten koffer. Als u dat toch doet, loopt u een brand- of beschadigingsrisico van de computer. De ventilator wordt automatisch geactiveerd wanneer de computer heet wordt. Ventilatorgeruis is normaal en duidt niet op een probleem met de ventilator of de computer.

## Handvat installeren (Latitude E6430 ATG)

1. Steek een paperclip in de ontgrendelingsopeningen om de afdekplugs uit de sleuven te verwijderen.

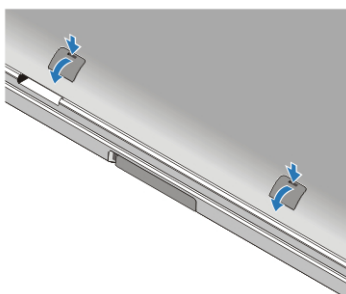

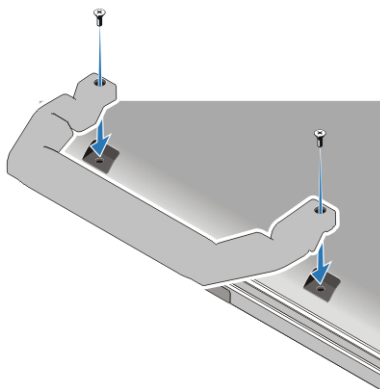

2. Plaats het handvat in de sleuven. Gebruik de schroeven om het handvat aan de computer te bevestigen.



# Snelle installatie

 **GEVAAR:** Lees de veiligheidsinformatie die bij uw computer wordt geleverd, voordat u de procedures in deze sectie uitvoert. Zie [www.dell.com/regulatory\\_compliance](http://www.dell.com/regulatory_compliance) voor meer informatie over beste praktijken.

 **GEVAAR:** De netadapter is geschikt voor stopcontacten wereldwijd. Stroomaansluitingen en stekkerblokken kunnen echter per land verschillen. Wanneer een niet compatibele kabel wordt gebruikt of de kabel verkeerd in het stekkerblok of stopcontact wordt gestoken, dan kan dit brand of beschadiging van de apparatuur tot gevolg hebben.

 **WAARSCHUWING:** Wanneer u de kabel van de netadapter uit de computer verwijdert, pakt u de connector vast, niet de kabel zelf, en trekt u stevig maar voorzichtig om beschadiging van de kabel te vermijden. Wanneer u de kabel van de netadapter oprolt, moet u de hoek van de connector van de netadapter volgen om beschadiging van de kabel te vermijden.

 **OPMERKING:** Sommige apparaten zijn mogelijk niet inbegrepen als u deze niet hebt besteld.

1. Sluit de netadapter aan op de connector van de computer en de steek de stekker in het stopcontact.

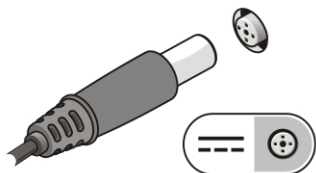

Afbeelding 7. Netadapter

2. Sluit de netwerkkabel aan (optioneel).

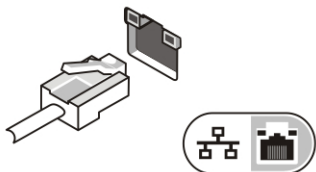

Afbeelding 8. Netwerkaansluiting

3. Sluit USB-apparaten aan, zoals een muis of toetsenbord (optioneel).





**Afbeelding 9. USB-connector**

4. Klap het beeldscherm van de computer open en druk op de aan-uitknop om de computer aan te zetten.

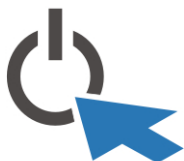

**Afbeelding 10. Aan-uitknop**

5. Sluit de externe antenne (aangeschaft door klant) aan op de RF-kabel (geleverd door Dell) op het RF-bord. (Alleen van toepassing op E6430 ATG)

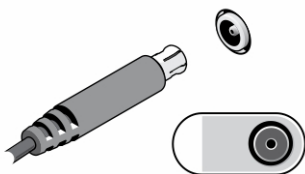

**Afbeelding 11. RF-doorgangsconnector**

-  **OPMERKING:** Het wordt aanbevolen om uw computer ten minste een keer aan en uit te zetten voordat u een kaart gaat installeren of de computer op een docking station aansluit of een ander extern apparaat zoals een printer.

## Specificaties

-  **OPMERKING:** Aanbiedingen kunnen per regio verschillen. De volgende specificaties zijn alleen de specificaties die wettelijk verplicht moeten worden meegeleverd bij de computer. Voor meer informatie over de configuratie van uw computer klikt u op **Start** → **Help en ondersteuning** en selecteert u de optie om informatie over uw computer weer te geven.

---

## Voeding

---

### Netadapter

Latitude E6430, Latitude E6530 en  
Latitude E6430 ATG

65 W en 90 W



**OPMERKING:** De 65 W  
wisselstroomadapter is alleen  
beschikbaar voor computers met een  
ingebouwde videokaart.

Ingangsspanning

100 V wisselstroom tot 240 V wisselstroom

Knoopcelbatterij

CR2032-lithiumknoopcelbatterij van 3 V

---

## Fysiek

---

### Latitude E6430

Hoogte	26,90 mm tot 32,40 mm (1,06" tot 1,27")
Breedte	352 mm (13,86")
Diepte	241 mm (9,49")
Gewicht (afzonderlijke eenheid met 6-cel)	2,62 kg (5,78 lb)

### Latitude E6530

Hoogte	28,30 mm tot 34,20 mm
Breedte	384 mm
Diepte	258 mm
Gewicht (afzonderlijke eenheid met 6-cel)	2,75 kg (6,06 lb)

### Latitude E6430 ATG

Hoogte	33,80 mm tot 37,80 mm (1,33 inch tot 1,49 inch)
Breedte	359,20 mm (14,14 inch) met poortafdekking
Diepte	247,40 mm (9,74 inch) met poortafdekking
Gewicht (UMA-eenheid met 6-cel)	2,88 kg (6,34 lb)

---

## Omgeving

---

Temperatuur bij gebruik

0 °C tot 35 °C

## Meer informatie en bronnen

Raadpleeg de documentatie over veiligheid en regelgeving die bij uw computer is meegeleverd en de website over wet- en regelgeving op [www.dell.com/regulatory\\_compliance](http://www.dell.com/regulatory_compliance) voor meer informatie over:

- Beste veiligheidsmaatregelen
- Certificering
- Ergonomie

Zie [www.dell.com](http://www.dell.com) voor extra informatie over:

- Garantie
- Algemene voorwaarden (alleen V.S.)
- Gebruiksrechtovereenkomst

Extra informatie over het product is beschikbaar op [support.dell.com/manuals](http://support.dell.com/manuals).

### © 2012 Dell Inc.

Merken in deze tekst: Dell™, het Dell-logo, Dell Precision™, Precision ON™, ExpressCharge™, Latitude™, Latitude ON™, OptiPlex™, Vostro™ en Wi-Fi Catcher™ zijn merken van Dell Inc. Intel®, Pentium®, Xeon®, Core™, Atom™, Centrino® en Celeron® zijn merken of gedeponeerde merken van Intel Corporation in de Verenigde Staten en andere landen. AMD® is een gedeponeerd merk en AMD Opteron™, AMD Phenom™, AMD Sempron™, AMD Athlon™, ATI Radeon™ en ATI FirePro™ zijn merken van Advanced Micro Devices, Inc. Microsoft®, Windows®, MS-DOS®, Windows Vista®, het logo van de startknop van Windows Vista en Office Outlook® zijn merken of gedeponeerde merken van Microsoft Corporation in de Verenigde Staten en/of andere landen. Blu-ray Disc™ is een merk dat het eigendom vormt van de Blu-ray Disc Association (BDA) en in licentie is gegeven voor gebruik op schijven en spelers. Bluetooth® is een gedeponeerd merk van Bluetooth® SIG, Inc., en elk gebruik van dit merk door Dell Inc. geschiedt op basis van een licentie. Wi-Fi® is een gedeponeerd merk van de Wireless Ethernet Compatibility Alliance, Inc.